

# eureka!

Invented for the way you clean™

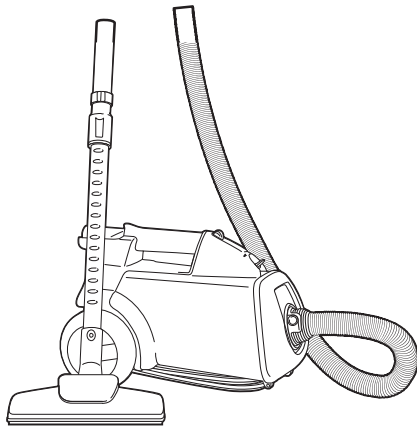

Mighty Mite® Vacuum Cleaner  
Household Type  
Owner's Guide 3670-3680 Series

Mighty Mite® Vacuum Cleaner  
Type ménager  
Guide du propriétaire  
de la Série 3670-3680

Aspiradora Mighty Mite®  
Tipo doméstico  
Guía del Propietario -  
Series 3670 y 3680

## **IMPORTANT**

**Do not return this product to the store.**

For assembly problems or questions, for replacement of broken or missing items, or to order replacement parts and accessories to be shipped directly to you contact: Eureka Customer Service toll free at 1-800-282-2886\*, 8 a.m. to 7:30 p.m., (CST), Monday - Friday and 10 a.m. to 6:30 p.m. Saturday and Sunday. Or visit our web site, [www.eureka.com](http://www.eureka.com).

\*In Mexico call (55) 5343-4384.

## **IMPORTANT**

**Ne retournez pas ce produit au magasin.**

Pour des problèmes ou des questions sur le montage, pour le remplacement d'une pièce défectueuse ou manquante et des accessoires à vous expédier directement, communiquez directement avec : Eureka, Service après-vente, au numéro sans frais 1 800 282-2886, entre 8 h et 19 h 30, (HNC), du lundi au vendredi et entre 10 h et 18 h 30 le samedi et dimanche. Ou consultez notre site Web : [www.eureka.com](http://www.eureka.com).

## **IMPORTANTE**

**No devuelva este producto a la tienda.**

Si tiene problemas con el ensamblaje o cualquier pregunta, para reemplazar piezas faltantes o dañadas o para hacer pedidos directos de piezas de repuesto y accesorios, póngase en contacto con: Servicio al cliente Eureka al número gratuito 1-800-282-2886\* de lunes a viernes de 8:00 a.m. a 7:30 p.m. (hora del centro) y los sábados y domingos de 10:00 a.m. a 6:30 p.m. También puede visitar nuestro sitio en Internet: [www.eureka.com](http://www.eureka.com).

\*In Mexico call (55) 5343-4384.

## **Please Retain**

We suggest you record the model, type and serial numbers below. They are located on the bottom of your cleaner. For prompt and complete service information, always refer to these numbers when inquiring about service.

Model & Type \_\_\_\_\_

Serial No. \_\_\_\_\_

**It is also important to keep your receipt as proof of date of purchase.**

## **Veillez conserver**

Nous vous suggérons d'enregistrer la modèle, le type et le numéro de série ci-dessous Ils sont situés sur la face inférieure de votre aspirateur. Pour obtenir rapidement les renseignements concernant l'entretien-dépannage, munissez-vous toujours de ces numéros lorsque vous demandez des renseignements sur l'entretien-dépannage.

Modèle et Type \_\_\_\_\_

No. de série \_\_\_\_\_

**Il est important de conserver votre récépissé en guise de preuve de la date d'achat.**

## **Consérvelo**

Sugerimos que registre abajo el modelo, el tipo y el número de serie. Los encontrará en la parte inferior de la aspiradora. Para obtener una rápida y completa información de servicio, refiérase siempre a estos números cuando consulte acerca del servicio.

Modelo y Tipo \_\_\_\_\_

Nº de serie \_\_\_\_\_

**También es importante que guarde su recibo como comprobante de la fecha de compra.**

## Index

Important Safeguards	3
Parts List	6-7
How to Assemble	8-9
How to Use	10-11
How to Maintain	12-15
Problem Solving	16
Customer Order Form	19
Warranty	21

## General Information

This cleaner is designed to pick up dirt and dust particles. Avoid picking up hard or sharp objects that could damage the vacuum cleaner.



**DO NOT OIL the motor at any time. The bearings are permanently lubricated and sealed.**

## Service Information

The instructions in this booklet serve as a guide to routine maintenance. For additional service information telephone our toll free number for the nearest Eureka Authorized Warranty Station. **You should know the model, type and serial numbers (located on the rating plate) when you call:**

**USA: 1-800-282-2886**  
**Mexico: (55) 5343-4384**  
**Canada: 1-800-282-2886**  
**www.eureka.com**

If you prefer, you can write to Electrolux Home Care Products North America, Customer Service, P.O. Box 3900, Peoria, Illinois, 61612, USA. In Canada, write to Electrolux Home Care Products Canada, 5855 Terry Fox Way, Mississauga, Ontario L5V 3E4. Refer to The Eureka Warranty for complete service information.

## Index

Mesures de sécurité importantes	4
Nomenclature	6-7
Assemblage	8-9
Utilisation	10-11
Entretien	12-15
Résolution de problèmes	17
Bon de commande par le client	20
Garantie	22

## Généralités

Cet aspirateur est conçu pour aspirer les saletés et les particules de poussière. Évitez de ramasser des objets durs et pointus susceptibles d'endommager l'aspirateur.



**NE GRAISSEZ JAMAIS le moteur. Les roulements sont étanches et lubrifiés de façon permanente.**

## Renseignements pour l'entretien

Les instructions contenues dans ce livret sont un guide en ce qui concerne l'entretien de routine. Pour des renseignements supplémentaires en ce qui concerne l'entretien, appelez notre station de garantie Eureka agréée. **Vous devez en votre possession le modèle, le type et le numéro de série (figurant sur la plaque du fabricant) quand vous appelez :**

**États-Unis : 1-800-282-2886**  
**Mexique : (55) 5343-4384**  
**Canada : 1-800-282-2886**  
**www.eureka.com**

Si vous préférez, vous pouvez écrire à Electrolux Home Care Products North America, Customer Service, P.O. Box 3900, Peoria, Illinois, 61612, États-Unis Au Canada, écrivez à Electrolux Home Care Products Canada, 5855 Terry Fox Way, Mississauga, Ontario L5V 3E4. Consultez la garantie Eureka en ce qui concerne l'ensemble des renseignements d'entretien.

## Índice

Precauciones importantes	5
Lista de partes	6-7
Armado	8-9
Modo de uso	10-11
Mantenimiento	12-15
Resolución de problemas	18
Formulario de pedido del cliente	19
Garantía	23

## Información General

Esta aspiradora está diseñada para aspirar tierra y partículas de polvo. Evite aspirar objetos duros o filosos que puedan dañarla.



**NO LUBRIQUE el motor en ningún momento. Los rodamientos están lubricados permanentemente y sellados.**

## Información del servicio

Las instrucciones de este folleto sirven como guía para el mantenimiento de rutina. Para información adicional sobre el servicio, llame a nuestro número telefónico gratuito a fin de conocer la dirección del Centro de Garantía Autorizado de Eureka más cercano. **Debe tener a mano el modelo, tipo y número de serie (que encontrará en la placa de datos) cuando llame a:**

**EE.UU.: 1-800-282-2886**  
**México: (55) 5343-4384**  
**Canadá: 1-800-282-2886**  
**www.eureka.com**

Si lo prefiere, puede dirigirse por escrito a Electrolux Home Care Products North America, Customer Service, P.O. Box 3900, Peoria, Illinois, 61612, USA. En Canadá, diríjase a Electrolux Home Care Products Canada, 5855 Terry Fox Way, Mississauga, Ontario L5V 3E4. Para obtener la información completa sobre el servicio, refiérase a la Garantía de Eureka.

# IMPORTANT SAFEGUARDS

When using an electrical appliance, basic precautions should always be followed, including the following:

READ ALL INSTRUCTIONS BEFORE USING THIS VACUUM CLEANER.

## WARNING

### To reduce the risk of fire, electric shock, or injury:

- Do not use outdoors or on wet surfaces.
- **Do not leave vacuum cleaner when plugged in.** Turn off the switch and unplug the electrical cord when not in use and before servicing.
- Do not allow to be used as a toy. Close attention is necessary when used by or near children.
- Use only as described in this manual. Use only manufacturer's recommended attachments.
- Do not use with damaged cord or plug. If vacuum cleaner is not working as it should, has been dropped, damaged, left outdoors, or dropped into water, return it to a service center before using.
- Do not pull or carry by cord, use cord as a handle, close a door on cord, or pull cord around sharp edges or corners. Do not run vacuum cleaner over cord. Keep cord away from heated surfaces.
- Do not use extension cords or outlets with inadequate current carrying capacity.
- Turn off all controls before unplugging.
- Do not unplug by pulling on cord. To unplug, grasp the plug, not the cord.
- Do not handle plug or vacuum cleaner with wet hands or operate without shoes.
- Do not put any object into openings. Do not use with any opening blocked; keep free of dust, lint, hair, and anything that may reduce airflow.
- This vacuum cleaner creates suction. Keep hair, loose clothing, fingers, and all parts of body away from openings and moving parts.
- Do not pick up anything that is burning or smoking, such as cigarettes, matches, or hot ashes.
- Do not use without dust bag or filter(s) in place.
- Use extra care when cleaning on stairs.
- Do not pick up flammable or combustible liquids such as gasoline, or use in areas where they may be present.
- Store your cleaner indoors in a cool, dry area.
- Keep your work area well lighted.
- Unplug electrical appliances before vacuuming them.

## SAVE THESE INSTRUCTIONS

**To reduce the risk of electrical shock**, this appliance has a polarized plug (one blade is wider than the other). This plug will fit in a polarized outlet only one way. If the plug does not fully fit into the outlet, reverse the plug. If it still does not fit, contact a qualified electrician to install the proper outlet. Do not change the plug in any way.

### Automatic Motor Shut-Off

To protect from overheating, this vacuum cleaner is equipped with a thermostat which automatically shuts off the motor if it overheats. Should this happen:

- Step 1:** Turn off the switch and unplug the cleaner because the thermostat will allow the cleaner to automatically start running again when the motor cools (approximately 30 minutes).
- Step 2:** Check the hose, bag and filter regularly, as a clogged hose, full bag or dirty filter could cause the motor to overheat.
- Step 3:** If the cleaner will not operate after cooling for approximately 30 minutes, call 1-800-282-2886 for customer service or take it to a Eureka Authorized Service Center for repair.

# PRÉCAUTIONS IMPORTANTES

Quand on utilise un appareil électrique, il faut toujours prendre des mesures de sécurité essentielles, dont les suivantes :

LISEZ ENTièrement LE MODE D'EMPLOI AVANT D'UTILISER CET ASPIRATEUR.

## AVERTISSEMENT

**Pour réduire le risque d'incendie, d'électrocution ou de lésions :**

- Ne l'utilisez pas en plein air ou sur des surfaces humides.
- **Ne laissez pas l'aspirateur sans surveillance quand il est connecté.** Mettez le commutateur sur arrêt et déprimez le fil électrique quand l'aspirateur n'est pas en service et avant toute intervention d'entretien-dépannage.
- N'autorisez pas qu'on s'en serve comme d'un jouet. Il faut se montrer très attentif quand l'appareil est utilisé par des enfants ou à proximité de ceux-ci.
- N'utilisez que de la façon décrite dans le présent manuel. N'utilisez que les accessoires conseillés par le fabricant.
- N'utilisez pas si le cordon ou la fiche sont endommagés. Si l'aspirateur ne fonctionne pas normalement, s'il a fait une chute, s'il est endommagé, s'il a été laissé en plein air ou s'il a été immergé dans l'eau, le retourner à un centre de service après-vente avant de l'utiliser.
- Ne pas tirer ou transporter par le cordon, ne pas utiliser le cordon en guise de poignée, ne refermez pas une porte sur le cordon et ne tirez pas le cordon autour d'arêtes tranchantes ou de coins. Ne passez pas sur le cordon avec l'aspirateur. Tenez le cordon à l'écart des surfaces chauffées.
- N'utilisez pas de rallonge ou de prise ayant une intensité de courant admissible inadéquate.
- Mettez toutes les commandes sur la position d'arrêt avant de déprimer l'aspirateur.
- Ne déprimez pas en tirant sur le cordon. Déprimez en tirant sur la fiche et non sur le cordon.
- Ne manipulez pas la fiche ou l'aspirateur avec les mains mouillées et ne pas le faire fonctionner pieds nus.
- N'introduisez pas d'objets dans les ouvertures. N'utilisez pas si les ouvertures sont obstruées ; veillez à ce que ces dernières soient exemptes de poussière, de peluche, de cheveux et de tout ce qui soit susceptible d'obstruer le passage de l'air.
- Le présent aspirateur engendre une aspiration. Maintenez la chevelure, les vêtements, les doigts et toutes les parties du corps à l'écart des ouvertures et des pièces en mouvement.
- Ne ramassez rien qui soit en train de brûler ou de fumer, telles des cigarettes, des allumettes ou des cendres chaudes.
- N'utilisez pas si le sac à poussière ou le(s) filtre(s) ne sont pas en place.
- Faites preuve d'un surcroît de prudence quand vous nettoyez des escaliers.
- N'utilisez pas l'aspirateur pour ramasser des liquides inflammables ou combustibles comme de l'essence. N'utilisez pas l'aspirateur dans les endroits où ces liquides pourraient être présents.
- Rangez l'aspirateur à l'intérieur dans un endroit frais et sec.
- Veillez à ce que l'aire de travail soit bien éclairée.
- Déprimez les appareils électriques avant d'y passer l'aspirateur.

## CONSERVEZ LE PRÉSENT MODE D'EMPLOI

**Dans le but de réduire le risque d'électrocution**, cet appareil est doté d'une fiche polarisée (une lame est plus large que l'autre). Cette fiche n'entre que d'une seule façon dans une prise polarisée. Si la fiche n'entre pas complètement dans la prise, inversez-la. Si elle n'entre toujours pas, mettez-vous en rapport avec un électricien qualifié afin de monter la prise qui convient. Ne modifiez pas la fiche de quelque façon que ce soit.

### Dispositif d'arrêt automatique du moteur

Afin de le protéger contre la surchauffe, cet aspirateur est doté d'un thermostat qui arrête automatiquement le moteur en cas de surchauffe. Si cela se produit :

**Étape 1 :** Mettez le bouton de marche-arrêt sur arrêt et déprimez l'aspirateur, car le thermostat laissera l'aspirateur se remettre en marche automatiquement quand le moteur aura refroidi (environ 30 minutes).

**Étape 2 :** Contrôlez le tuyau, le réceptacle à poussière et le filtre régulièrement, un tuyau colmaté, un sac plein ou un filtre sale peut entraîner la surchauffe du moteur.

**Étape 3 :** Si l'aspirateur ne fonctionne pas après avoir refroidi pendant environ 30 minutes, appelez le service après-vente au 1-800-282-2886 ou emmenez-le dans un centre d'entretien-dépannage agréé Eureka.

# PRECAUCIONES IMPORTANTES

Cuando utilice un electrodoméstico, deberá tener ciertas precauciones básicas, incluyendo las siguientes:

LEA TODAS LAS INSTRUCCIONES ANTES DE UTILIZAR ESTA ASPIRADORA.

## ADVERTENCIA

### Para reducir el riesgo de incendios, electrocución o lesiones:

- No utilice la aspiradora a la intemperie ni en superficies húmedas.
- **No deje la aspiradora enchufada.** Apáguela y desenchúfela cuando no la utilice o antes de realizar el mantenimiento.
- No permita que se utilice la aspiradora como juguete. Preste especial atención cuando es utilizada por o cerca de niños.
- Utilícela solamente según se indica en este manual. Utilice solamente los accesorios recomendados por el fabricante.
- No utilice la aspiradora si el cable o el enchufe está dañado. Si la aspiradora no funciona de manera adecuada, se ha caído, dañado, dejado a la intemperie, o mojado, devuélvala a un centro de servicios antes de utilizarla.
- No jale la aspiradora ni la transporte jalando del cable, no utilice el cable como mango, no cierre la puerta sobre el cable, ni lo jale alrededor de bordes o esquinas cortantes. No pase la aspiradora sobre el cable. Mantenga el cable lejos de superficies calientes.
- No utilice cables alargadores ni tomacorrientes con capacidad de conducción incorrecta.
- Apague todos los controles antes de desenchufarla.
- No jale el cable para desenchufar la aspiradora. Para desenchufar la aspiradora, jale el enchufe, no el cable.
- No toque el enchufe o la aspiradora con las manos húmedas ni utilice sin llevar zapatos.
- No coloque ningún objeto en las aberturas. No la utilice si alguna abertura se encuentra obstruida. Manténgala sin polvo, pelusas, cabellos u otros objetos que puedan reducir la circulación de aire.
- Esta aspiradora produce succión. Mantenga el cabello, la ropa suelta, los dedos y todas las partes de su cuerpo lejos de las aberturas y de las partes móviles.
- No recoja objetos calientes o humeantes, como cigarrillos, fósforos o cenizas calientes.
- No utilice la aspiradora sin el recipiente para polvo o los filtros en su sitio.
- Tenga extrema precaución cuando aspire en escaleras.
- No utilice la aspiradora para recoger líquidos inflamables o combustibles, como gasolina, ni la utilice en lugares en los que puedan estar presentes estos líquidos.
- Guarde su aspiradora en un lugar fresco, seco y bajo techo.
- Mantenga el área de trabajo bien iluminada.
- Desenchufe todos los electrodomésticos antes de limpiarlos con la aspiradora.

## CONSERVE ESTAS INSTRUCCIONES

**Para reducir el riesgo de descargas eléctricas**, este electrodoméstico tiene un enchufe polarizado (una espiga es más ancha que la otra). Este enchufe encajará en un tomacorriente polarizado de una sola manera. Si el enchufe no encaja hasta el fondo del tomacorriente, invierta la posición del mismo. Si aún así no encaja, póngase en contacto con un electricista calificado para que instale el tomacorriente apropiado. No modifique el enchufe de ninguna manera.

### Dispositivo de parada automática del motor

Para protección contra el recalentamiento, esta aspiradora está equipada con un termostato que apaga automáticamente el motor si éste se recalienta. Si esto sucede:

- Paso 1:** Apague la aspiradora con el interruptor y desenchúfela, porque el termostato permitirá que arranque de nuevo una vez que se enfríe el motor (aproximadamente a los 30 minutos).
- Paso 2:** Revise regularmente la manguera, la bolsa y el filtro, porque una manguera obstruida, una bolsa llena o un filtro sucio pueden causar el recalentamiento del motor.
- Paso 3:** Si la aspiradora no funciona después de enfriarse durante aproximadamente 30 minutos, llame 1-800-282-2886 para solicitar el servicio al cliente o llévela a un Centro de Servicio Autorizado de Eureka para reparación.

**PARTS LIST**

- A** Canister
- B** Hose
- C** Telescopic extension wands (on some models)
- D** Extension wands (on some models)
- E** Floor tool
- F** Crevice tool (stored in canister handle)
- G** Combination tool
- H** Turbo nozzle (on some models)
- I** HEPA filter (on some models)
- J** Blower port

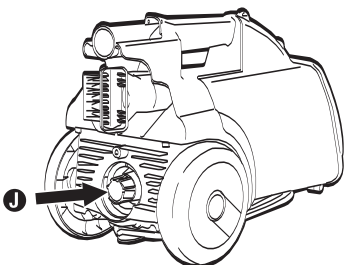
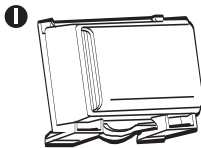
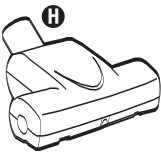
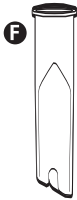
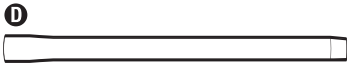
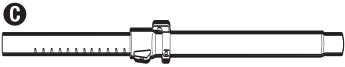
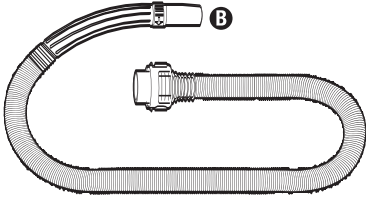
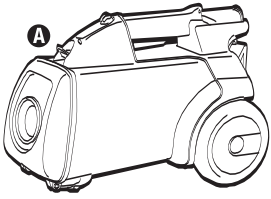

**NOMENCLATURE**

- A** Traîneau
- B** Tuyau
- C** Tubes rallonges télescopiques (sur certains modèles)
- D** Tubes rallonges (sur certains modèles)
- E** Outil pour le sol
- F** Outil ultra plat (rangé dans la poignée du traîneau)
- G** Outil combiné
- H** Suceur turbo (sur certains modèles)
- I** Filtre HEPA (sur certains modèles)
- J** Orifice de refoulement

**LISTA DE PARTES**

- A** Recipiente
- B** Manguera
- C** Tubos telescópicos de extensión (en algunos modelos)
- D** Tubos de extensión (en algunos modelos)
- E** Accesorio para pisos
- F** Accesorio para rincones (almacenado en el mango del recipiente)
- G** Accesorio combinado
- H** Boquilla turbo (en algunos modelos)
- I** Filtro HEPA (en algunos modelos)
- J** Abertura del ventilador

## ENGLISH

### HOW TO ASSEMBLE

**Step 1:** Connect hose **B** to front of canister **A** (Fig. 1).

**Step 2:** Attach wands **C** or **D** to hose handle (Fig. 2).

**Step 3:** Place floor tool **E** on end of wand **C** or **D** (Fig. 3).

**Step 4:** Place combination tool **G** in storage position on the back side of the canister (Fig. 4).

**Step 5:** Wrap cord around cord hooks on the bottom of the canister and snap plug into place over cord (Fig. 5).

**Step 6:** For models with HEPA filter **I**, refer to page 14.

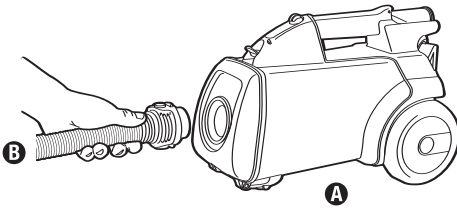

FIG. 1

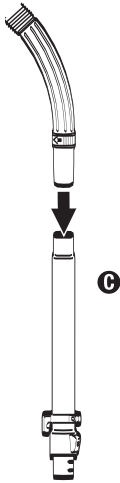

FIG. 2

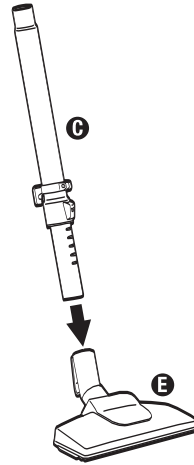

FIG. 3

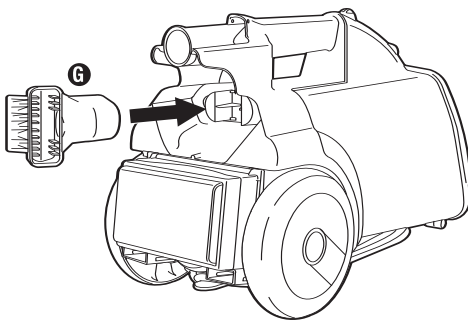

FIG. 4

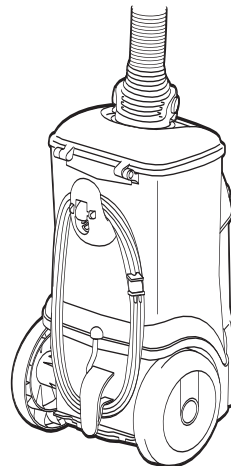

FIG. 5



## ASSEMBLAGE

- Étape 1 :** Connectez le tuyau **B** à l'avant du traîneau **A** (Fig. 1).
- Étape 2 :** Fixez les tubes **C** ou **D** à la poignée du tuyau (Fig. 2).
- Étape 3 :** Placez le suceur de sol **E** au bout du tube **C** ou **D** (Fig. 3).
- Étape 4 :** Placez l'outil combiné **G** dans la position de rangement à l'arrière du traîneau (Fig. 4).
- Étape 5 :** Enroulez le cordon autour des crochets à cordon sur la partie inférieure du traîneau et pincez la fiche sur le cordon (Fig. 5).
- Étape 6 :** Pour les modèles à filtre HEPA **I**, consultez la page 14.

## ARMADO

- Paso 1:** Conecte la manguera **B** al frente del recipiente **A** (Fig. 1).
- Paso 2:** Conecte los tubos **C** o **D** al mango de la manguera (Fig. 2).
- Paso 3:** Coloque el accesorio para pisos **E** en el extremo del tubo **C** o **D** (Fig. 3).
- Paso 4:** Coloque el accesorio combinado **G** en la posición de almacenamiento de la parte posterior del recipiente (Fig. 4).
- Paso 5:** Enrolle el cordón alrededor de los ganchos de la parte inferior del recipiente y fije el enchufe a presión en su sitio sobre el cordón (Fig. 5).
- Paso 6:** Para modelos con filtro HEPA **I**, consulte la página 14.

## HOW TO USE

**⚠ CAUTION:** Do not plug in cleaner until you understand all controls and features.

### To Clean Bare Floors and Rugs

- Step 1:** Attach wands to hose handle.
- Step 2:** Place floor tool on end of wand.
- Step 3:** For models with telescopic wands, extend wands by pushing lock button down and pulling on lower wand until reaching desired height (Fig. 6).
- Step 4:** Adjust to maximum suction by closing the slip ring **K** on the hose handle (Fig. 6).
- Step 5:** Rotate swivel cord hook **L** on bottom of canister to release cord (Fig. 7).
- Step 6:** Plug cord into appropriate outlet.
- Step 7:** Push on/off switch **M**. Press once to turn on. Press again to turn off (Fig. 8).

### To Clean Stairs, Upholstery and Window Treatments

(see pages 6-7 for accessory details)

- Step 1:** Attach combination tool, crevice tool or turbo nozzle (on some models only) to the end of the hose. If additional reach is needed place wand on hose handle first.
- Step 2:** Adjust to minimum suction by opening the slip ring **K** on the hose handle (Fig. 6).
- Step 3:** Rotate swivel cord hook **L** on bottom of canister to release cord (Fig. 7).
- Step 4:** Plug cord into an appropriate outlet.
- Step 5:** Push on/off switch **M**. Press once to turn on. Press again to turn off (Fig. 8).

### To Use Blower Port

- Step 1:** Remove HEPA filter (on some models only). See pages 14-15 for details.
- Step 2:** Detach hose **B** from front of canister **A** and attach to the blower port **J** on the back side of the canister (Fig. 9).
- Step 3:** Rotate swivel cord hook **L** on bottom of canister to release cord (Fig. 7).
- Step 4:** Plug cord into appropriate outlet.
- Step 5:** Push on/off switch **M**. Press once to turn on. Press again to turn off (Fig. 8).

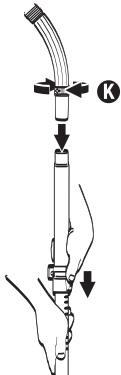

FIG. 6

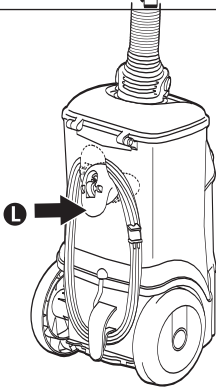

FIG. 7

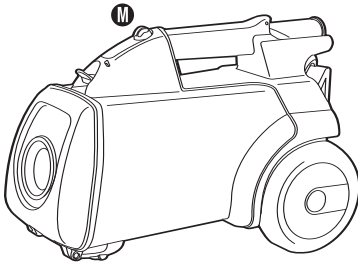

FIG. 8

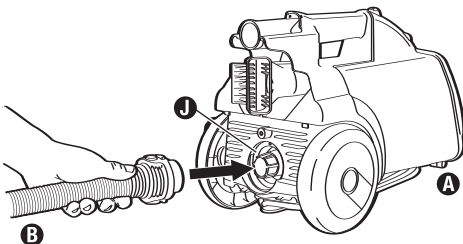

FIG. 9

## UTILISATION

**⚠ ATTENTION :** Ne prenez pas l'aspirateur avant d'avoir compris toutes les commandes et fonctions.

## Pour nettoyer les sols nus et les tapis

- Étape 1 :** Fixez les tubes à la poignée du tuyau.
- Étape 2 :** Placez le suceur de sol au bout du tuyau.
- Étape 3 :** Pour les modèles à tubes télescopiques, déployez les tubes en appuyant sur le bouton de verrouillage et en tirant sur le tube inférieur jusqu'à ce qu'il atteigne la taille désirée (Fig. 6).
- Étape 4 :** Réglez sur l'aspiration maximale en fermant la bague **K** située sur la poignée de tuyau (Fig. 6).
- Étape 5 :** Faites tourner le crochet de cordon **L** situé sur la partie inférieure du traîneau pour libérer le cordon (Fig. 7).
- Étape 6 :** Prenez le cordon dans la prise adéquate.
- Étape 7 :** Poussez le bouton de marche-arrêt **M**. Appuyez une fois pour mettre en service. Appuyez une nouvelle fois pour arrêter (Fig. 8).

## Pour nettoyer les escaliers, les tissus d'ameublement et les garnitures de fenêtres

(voir les pages 6 et 7 pour tout détail concernant les accessoires)

- Étape 1 :** Fixez l'outil combiné, le suceur extra plat ou le suceur turbo (sur certains modèles uniquement) au bout du tuyau. Si la portée est insuffisante, fixez d'abord le tube sur la poignée de tuyau.
- Étape 2 :** Réglez sur l'aspiration minimale en ouvrant la bague **K** située sur la poignée de tuyau (Fig. 6).
- Étape 3 :** Faites tourner le crochet de cordon **L** situé sur la partie inférieure du traîneau pour libérer le cordon (Fig. 7).
- Étape 4 :** Prenez le cordon dans la prise adéquate.
- Étape 5 :** Poussez le bouton de marche-arrêt **M**. Appuyez une fois pour mettre en service. Appuyez une nouvelle fois pour arrêter (Fig. 8).

## Pour utiliser l'orifice de refoulement d'air

- Étape 1 :** Retirez le filtre HEPA (sur certains modèles uniquement). Voir les pages 14 et 15 pour de plus amples détails.
- Étape 2 :** Détachez le tuyau **B** de l'avant du traîneau **A** et fixez-le à l'orifice de refoulement **J** à l'arrière du traîneau (Fig. 9).
- Étape 3 :** Faites tourner le crochet de cordon **L** situé sur la partie inférieure du traîneau pour libérer le cordon (Fig. 7).
- Étape 4 :** Prenez le cordon dans la prise adéquate.
- Étape 5 :** Poussez le bouton de marche-arrêt **M**. Appuyez une fois pour mettre en service. Appuyez une nouvelle fois pour arrêter (Fig. 8).

## MODO DE USO

**⚠ PRECAUCIÓN:** No enchufe la aspiradora hasta que haya entendido la operación de todos los controles y funciones.

## Para limpiar pisos desnudos o felpudos

- Paso 1:** Conecte los tubos al mango de la manguera.
- Paso 2:** Coloque el accesorio para pisos en el extremo del tubo.
- Paso 3:** En los modelos con tubos telescópicos, extienda dichos tubos presionando el botón de traba y jalando el tubo inferior hasta alcanzar la altura deseada (Fig. 6).
- Paso 4:** Ajuste a máxima succión cerrando el aro deslizante **K** en el mango de la manguera (Fig. 6).
- Paso 5:** Gire el gancho oscilante del cordón **L** de la parte inferior del recipiente para liberar el cordón (Fig. 7).
- Paso 6:** Enchufe el cordón eléctrico en un tomacorriente apropiado.
- Paso 7:** Pulse el interruptor de encendido **M**. Púlselo una vez para encender la aspiradora. Púlselo otra vez para apagarla (Fig. 8).

## Para limpiar escaleras, tapicería y decoraciones de ventanas

(vea los detalles de los accesorios en las páginas 6-7)

- Paso 1:** Conecte el accesorio combinado, el accesorio para rincones o la boquilla turbo (sólo en algunos modelos) en el extremo de la manguera. Si necesita un alcance adicional, coloque primero el tubo en el mango de la manguera.
- Paso 2:** Ajuste a mínima succión abriendo el aro deslizante **K** en el mango de la manguera (Fig. 6).
- Paso 3:** Gire el gancho oscilante del cordón **L** de la parte inferior del recipiente para liberar el cordón (Fig. 7).
- Paso 4:** Enchufe el cordón eléctrico en un tomacorriente apropiado.
- Paso 5:** Pulse el interruptor de encendido **M**. Púlselo una vez para encender la aspiradora. Púlselo otra vez para apagarla (Fig. 8).

## Para usar la abertura del ventilador

- Paso 1:** Retire el filtro HEPA (sólo en algunos modelos). Vea los detalles en las páginas 14-15.
- Paso 2:** Desconecte la manguera **B** del frente del recipiente **A** y conéctela a la abertura del ventilador **J** de la parte posterior del mismo (Fig. 9).
- Paso 3:** Gire el gancho oscilante del cordón **L** de la parte inferior del recipiente para liberar el cordón (Fig. 7).
- Paso 4:** Enchufe el cordón eléctrico en un tomacorriente apropiado.
- Paso 5:** Pulse el interruptor de encendido **M**. Púlselo una vez para encender la aspiradora. Púlselo otra vez para apagarla (Fig. 8).

## HOW TO MAINTAIN

The instructions given in this booklet serve as a guide to routine maintenance. To avoid unnecessary service calls, check the hose, bag and filter often.

### Disposable Dust Bags and Filters

The dust bag and motor filter play a very important roll in the efficiency of the vacuum cleaner. If the bag or the motor filter become clogged, no air can pass through the cleaner and no cleaning can take place regardless of how powerful the unit is. To keep the cleaner operating at maximum efficiency, change the dust bag frequently and clean the filter as needed.

Some fine particles can restrict airflow very quickly and will decrease performance even before the bag appears to be full. For that reason, when vacuuming carpet fresheners or cleaners, powder, plaster dust or similar fine substances, the bag and filter may need to be changed more often.

Look for the **GENUINE EUREKA PRODUCT** symbol.

### To Replace Disposable Dust Bags – Style MM

**⚠ CAUTION:** Turn off vacuum and unplug the electrical cord before changing dust bag. Never operate the vacuum cleaner without the dust bag in place.

**Step 1:** Turn off and unplug cleaner.

**Step 2:** Open lid by pushing down hood latch **Ⓜ** (Fig. 10).

**Step 3:** Fold BAG CLOSURE FLAP down and push behind rubber seal (Fig. 11).

**Step 4:** Insert finger into upper left notch then pull out and remove bag. (Fig. 12).

### To Re-install the Disposable Dust Bags

**Step 1:** Open bag folds slightly.

**Step 2:** Place bag in cleaner.

**Step 3:** Tuck bag corners under collar.

**Step 4:** Swing bag cover closed and push to latch.

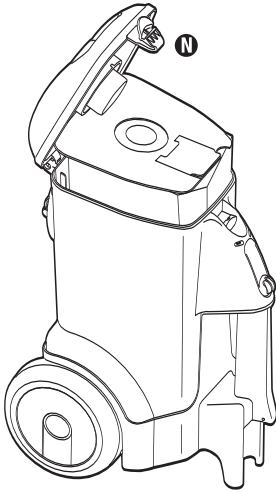

**FIG. 10**

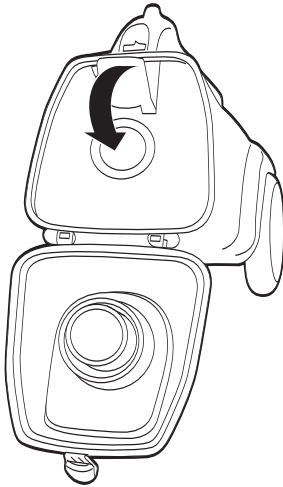

**FIG. 11**

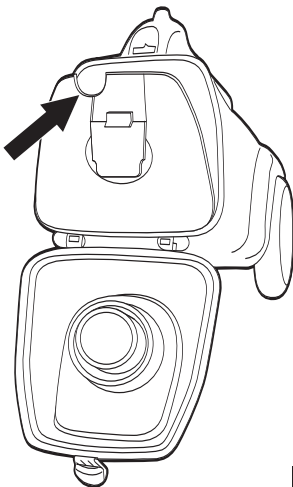

**FIG. 12**

## ENTRETIEN

Les instructions contenues dans ce livret sont un guide en ce qui concerne l'entretien de routine. Pour éviter les interventions d'entretien-dépannage inutiles, contrôler souvent le tuyau, le sac à poussière et le filtre.

### Sacs à poussière et filtres jetables

Le sac à poussière et le filtre à moteur jouent un rôle très important dans l'efficacité de l'aspirateur. Si le sac ou le filtre de moteur se colmatent, l'air ne passe plus dans l'aspirateur et le nettoyage n'est plus possible quelle que soit la puissance de l'appareil. Pour faire en sorte que l'aspirateur fonctionne au niveau maximal d'efficacité, changez fréquemment le sac à poussière et nettoyez le filtre aussi souvent qu'il est nécessaire.

Certaines particules fines peuvent restreindre la circulation d'air rapidement et diminuer le rendement avant même que le sac paraisse plein. Pour cette raison, l'aspiration de produits rafraîchissants pour les moquettes, de poudre, de poussière de plâtre ou d'autres substances fines semblables pourra exiger un remplacement plus fréquent du sac et du filtre.

Cherchez le  symbole.

### Remplacement des sacs à poussière jetables – Type MM

 **ATTENTION :** Mettez le bouton de marche-arrêt sur arrêt et débranchez le cordon d'alimentation avant de remplacer le sac à poussière. Ne faites jamais fonctionner l'aspirateur si le sac à poussière n'est pas en place.

**Étape 1 :** Arrêtez et débranchez l'aspirateur.

**Étape 2 :** Ouvrez le couvercle en appuyant sur le verrou du capot  (Fig. 10).

**Étape 3 :** Repliez le VOLET DE FERMETURE DE SAC et poussez derrière le joint en caoutchouc (Fig. 11).

**Étape 4 :** Introduisez le doigt dans l'entaille supérieure gauche puis tirez et retirez le sac. (Fig. 12).

### Pour réinstaller les sacs à poussière jetables

**Étape 1 :** Ouvrez légèrement les soufflets du sac.

**Étape 2 :** Placez le sac dans l'aspirateur.

**Étape 3 :** Rentez les coins du sac sous le collier.

**Étape 4 :** Refermez le couvercle du sac et poussez pour verrouiller.

## MANTENIMIENTO

Las instrucciones de este folleto sirven como guía para el mantenimiento de rutina. Para evitar llamadas innecesarias al servicio, revise con frecuencia la manguera, la bolsa y el filtro.

### Bolsas para polvo descartables y filtros

La bolsa para polvo y el filtro del motor cumplen una función muy importante para la eficiencia de la aspiradora. Si la bolsa o el filtro del motor se tapan, no puede pasar aire por la aspiradora y la misma no limpia a pesar de su potencia. Para mantener la aspiradora funcionando a máxima eficiencia, cambie la bolsa para polvo con frecuencia y limpie el filtro según sea necesario.

Las partículas finas pueden restringir el flujo de aire muy rápidamente y reducirán el rendimiento incluso antes de que la bolsa parezca estar llena. Por esa razón, cuando se aspiran alfombras tratadas con desodorantes o limpiadores, polvo, polvo de yeso o sustancias finas similares, puede ser necesario cambiar la bolsa y el filtro con mayor frecuencia.

Busque este  símbolo.

### Reemplazo de bolsas para polvo descartables – Estilo MM

 **PRECAUCIÓN:** Apague la aspiradora y desenchufe el cordón eléctrico antes de cambiar la bolsa para polvo. No haga funcionar la aspiradora sin la bolsa para polvo en su sitio.

**Paso 1:** Apague y desenchufe la aspiradora.

**Paso 2:** Abra la tapa presionando la traba de la misma  (Fig. 10).

**Paso 3:** Pliegue la ALETA DE CIERRE DE LA BOLSA hacia abajo y presiónela más allá del sello de goma (Fig. 11).

**Paso 4:** Inserte el dedo en la muesca superior izquierda, jale y retire la bolsa. (Fig. 12).

### Reinstalación de bolsas para polvo descartables

**Paso 1:** Abra ligeramente los pliegues de la bolsa.

**Paso 2:** Coloque la bolsa en la aspiradora.

**Paso 3:** Presione las esquinas de la bolsa debajo del collar.

**Paso 4:** Gire la cubierta de la bolsa para cerrarla y presione para trabajarla.

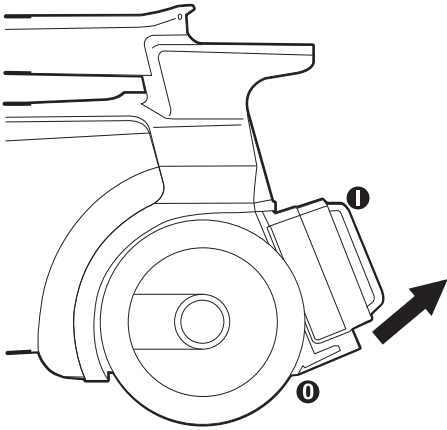

**FIG. 13**

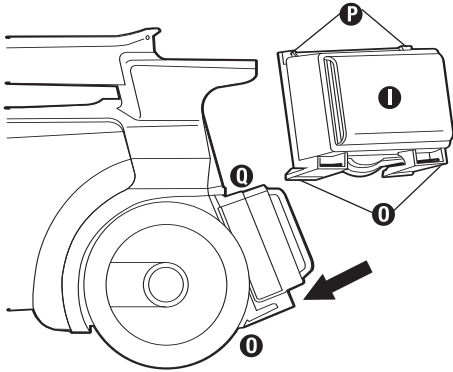

**FIG. 14**

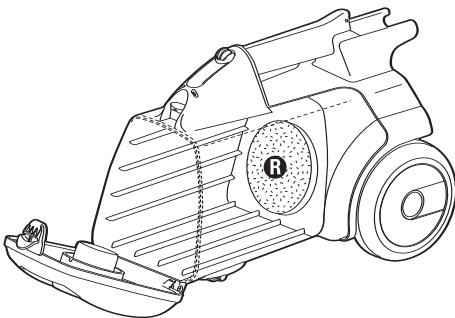

**FIG. 15**

## ENGLISH

### To Replace HEPA Filter (on some models)

**Step 1:** Grasp the bottom clips **0** on the filter **1** (Fig. 13).

**Step 2:** Pull out and down to release (Fig. 13).

Replace with **GENUINE EUREKA PRODUCT** filter, part number 60666.

### To Re-install HEPA Filter (on some models)

Check the HEPA filter **1** with each disposable dust bag change. Replace twice a year or after every six bag changes as needed.

**Step 1:** Insert upper filter corner tabs **P** firmly under rear housing tabs **0** (Fig. 14).

**Step 2:** Pivot filter **1** down until bottom clips **0** on filter click securely into place on the cleaner (Fig. 14).

### To Clean the Motor Filter

**CAUTION:** Turn off vacuum and unplug the electrical cord before cleaning the motor filter. Never operate the vacuum cleaner without the motor filter in place.

**Step 1:** Remove the dust bag. See pages 12-13 for details.

**Step 2:** Grasp filter **R** and pull out to remove (Fig. 15).

**Step 3:** Rinse under warm water.

**Step 4:** When all parts are completely dry, replace filter and disposable dust bag (see pages 12-13 for more details).

## Pour remplacer le filtre HEPA

(sur certains modèles)

**Étape 1** : Saisissez les attaches inférieures ❶ du filtre ❶ (Fig. 13).

**Étape 2** : Tirez vers l'extérieur et vers le bas pour libérer (Fig. 13).

Remplacez par un  filtre portant le numéro de pièce 60666.

## Pour remonter le filtre HEPA

(sur certains modèles)

Vérifiez le filtre HEPA ❶ lors de chaque remplacement de sac à poussière. Remplacez deux fois par an ou tous les six changements de sacs selon les besoins.

**Étape 1** : Introduisez fermement les onglets de coin supérieur du filtre ❷ sous les onglets arrière du carter ❸ (Fig. 14).

**Étape 2** : Faites pivoter le filtre ❶ vers le bas jusqu'à ce que les crochets ❸ s'enclenchent fermement en place sur l'aspirateur (Fig. 14).

## Pour nettoyer le filtre de moteur

 **ATTENTION** : Mettez le bouton de marche-arrêt sur arrêt et débranchez le cordon d'alimentation avant de nettoyer le filtre de moteur. Ne faites jamais fonctionner l'aspirateur si le filtre de moteur n'est pas en place.

**Étape 1** : Retirez le sac à poussière. Voir les pages 12 et 13 pour de plus amples détails.

**Étape 2** : Saisissez le filtre ❷ et tirez-le pour l'extraire (Fig. 15).

**Étape 3** : Rincer à l'eau tiède.

**Étape 4** : Une fois toutes les pièces complètement sèches, remplacez le filtre et le sac à poussière jetable (consultez les pages 12 et 13 pour de plus amples détails).

## Reemplazo del filtro HEPA

(en algunos modelos)

**Paso 1**: Tome las presillas inferiores ❶ del filtro ❶ (Fig. 13).

**Paso 2**: Jale hacia fuera y abajo para liberarlo (Fig. 13).

Reemplácelo con el  filtro número de parte 60666.

## Reinstalación del filtro HEPA

(en algunos modelos)

Verifique el filtro HEPA ❶ cada vez que cambie la bolsa para polvo descartable. Reemplácelo dos veces por año o cada seis cambios de bolsa, según sea necesario.

**Paso 1**: Inserte los esquineros superiores del filtro ❷ firmemente debajo de las lengüetas traseras del alojamiento ❸ (Fig. 14).

**Paso 2**: Haga pivotar el filtro ❶ hacia abajo hasta que las presillas inferiores ❸ del mismo calcen firmemente con un clic en su sitio en la aspiradora (Fig. 14).

## Limpeza del filtro del motor

 **PRECAUCIÓN**: Apague la aspiradora y desenchufe el cordón eléctrico antes de limpiar el filtro del motor. No haga funcionar la aspiradora sin el filtro del motor en su sitio.

**Paso 1**: Retire la bolsa para polvo. Vea los detalles en las páginas 12-13.

**Paso 2**: Tome el filtro ❷ y jale hacia afuera para retirarlo (Fig. 15).

**Paso 3**: Enjuáguelo con agua tibia.

**Paso 4**: Cuando todas las piezas estén completamente secas, vuelva a colocar el filtro y la bolsa para polvo descartable (vea más detalles en la página 12-13).

**PROBLEM SOLVING**

**Note: Turn off the switch and unplug the electrical cord before servicing.**

Problem	Cause	Solution
Motor will not start	Electric plug  Power switch not turned “ON”	<ul style="list-style-type: none"> <li>• Push plug securely into outlet</li> <li>• Try another outlet</li> <li>• Check circuit breaker</li> <li>• Make sure power switch is “ON”</li> </ul>
No suction at end of hose	Full paper bag  Paper bag clogged  Hose clogged  Front cover not latched	<ul style="list-style-type: none"> <li>• Replace paper bag</li> <li>• Replace paper bag</li> <li>• Remove any clogs from hose that restrict airflow, then try again</li> <li>• Push front cover until it latches firmly</li> </ul>
Reduced suction	Full paper bag  Slip ring open  Hose clogged	<ul style="list-style-type: none"> <li>• Replace paper bag</li> <li>• Rotate slip ring on wand until hole is covered</li> <li>• Remove any clogs from hose that restrict airflow, then try again</li> </ul>
Cleaner shuts off	Internal safety thermostat trips (see page 4 for details)	<ul style="list-style-type: none"> <li>• Unplug cleaner and check for obstructions in hose, wands and attachments</li> <li>• Check for full paper bag</li> <li>• Clean/replace motor filter</li> </ul>
General questions	Assembly or related attachments	<ul style="list-style-type: none"> <li>• Call 1-800-282-2886 between 8:00 a.m. to 7:30 p.m. CST Monday through Friday and 10:00 a.m. to 6:30 p.m. CST on Saturday. Know the Model number and Serial number when you call.</li> </ul>



## RÉSOLUTION DE PROBLÈMES

Remarque : Mettez le bouton de marche-arrêt sur arrêt et débranchez le cordon d'alimentation avant toute intervention d'entretien-dépannage.

Problème	Cause	Solution
Le moteur ne démarre pas	Fiche électrique  Bouton de marche-arrêt n'est pas sur « MARCHE »	<ul style="list-style-type: none"> <li>• Poussez la fiche à fond dans la prise</li> <li>• Essayez une nouvelle prise</li> <li>• Vérifiez le disjoncteur</li> <li>• Assurez-vous que le bouton de marche-arrêt est sur « MARCHE »</li> </ul>
Pas d'aspiration au bout du tuyau	Sac en papier plein  Sac en papier colmaté  Tuyau colmaté  Couvercle avant non verrouillé	<ul style="list-style-type: none"> <li>• Remplacez le sac en papier</li> <li>• Remplacez le sac en papier</li> <li>• Supprimez toute obstruction restreignant le passage de l'air dans le tuyau, puis réessayez</li> <li>• Poussez le couvercle avant jusqu'à ce qu'il se verrouille fermement en place</li> </ul>
Aspiration réduite	Sac en papier plein  Bague du tuyau en position ouverte  Tuyau colmaté	<ul style="list-style-type: none"> <li>• Remplacez le sac en papier</li> <li>• Faites tourner la bague sur le tube jusqu'à ce que le trou soit couvert</li> <li>• Supprimez toute obstruction restreignant le passage de l'air dans le tuyau, puis réessayez</li> </ul>
L'aspirateur s'arrête	Le thermostat de sécurité interne disjoncte l'aspirateur (consultez la page 4 pour de plus amples détails)	<ul style="list-style-type: none"> <li>• Débouchez l'aspirateur et vérifiez que ni le tuyau, les tubes ou les accessoires ne sont colmatés</li> <li>• Vérifiez que le sac en papier n'est pas plein</li> <li>• Nettoyez/remplacez le filtre du moteur</li> </ul>
Questions générales	Ensemble ou accessoires annexes	<ul style="list-style-type: none"> <li>• Appelez le 1-800-282-2886 entre 8 h et 19 h 30 (Heure normale du Centre) du lundi au vendredi et de 10 h à 6 h 30 (Heure normale du Centre) le samedi. Munissez-vous des numéros de modèle et de série avant d'appeler.</li> </ul>

## RESOLUCIÓN DE PROBLEMAS

**Nota:** Antes de realizar el servicio, apague la aspiradora con el interruptor de encendido y desenchufe el cordón eléctrico.

Problema	Causa	Solución
El motor no arranca	<p>Enchufe eléctrico</p> <p>Interruptor eléctrico no conectado</p>	<ul style="list-style-type: none"> <li>• Introduzca firmemente el enchufe en el tomacorriente</li> <li>• Pruebe en otro tomacorriente</li> <li>• Verifique el disyuntor</li> <li>• Asegúrese de que el interruptor de encendido esté conectado (en posición "ON")</li> </ul>
No hay succión en el extremo de la manguera	<p>Bolsa de papel llena</p> <p>Bolsa de papel obstruida</p> <p>Manguera obstruida</p> <p>Cubierta frontal sin trabar</p>	<ul style="list-style-type: none"> <li>• Reemplace la bolsa de papel</li> <li>• Reemplace la bolsa de papel</li> <li>• Retire las obstrucciones de la manguera que restringen el flujo de aire y pruebe nuevamente</li> <li>• Presione la cubierta frontal hasta que se trabo firmemente</li> </ul>
Succión reducida	<p>Bolsa de papel llena</p> <p>Aro deslizante abierto</p> <p>Manguera obstruida</p>	<ul style="list-style-type: none"> <li>• Reemplace la bolsa de papel</li> <li>• Gire el aro deslizante sobre el tubo hasta cubrir el orificio</li> <li>• Retire las obstrucciones de la manguera que restringen el flujo de aire y pruebe nuevamente</li> </ul>
La aspiradora se apaga	El termostato de seguridad interno se dispara (vea los detalles en la página 4)	<ul style="list-style-type: none"> <li>• Desenchufe la aspiradora y verifique que no haya obstrucciones en la manguera, los tubos y los accesorios</li> <li>• Verifique si la bolsa de papel está llena</li> <li>• Limpie/reemplace el filtro del motor</li> </ul>
Preguntas generales	Armado o accesorios relacionados	<ul style="list-style-type: none"> <li>• Llame al 1-800-282-2886 de lunes a viernes, de 8:00 a.m. a 7:30 p.m. CST y los sábados de 10:00 a.m. a 6:30 p.m. CST. Cuando llame, tenga a mano el número de modelo y el número de serie.</li> </ul>



For orders in Canada  
Pour les commandes au Canada

# PARTS ORDER FORM FORMULAIRE DE COMMANDE DE PIÈCES



[www.EUREKA.com](http://www.EUREKA.com)

For faster service, visit us Online  
Pour un service plus rapide,  
passez nous voir en ligne



By Phone:  
Au Téléphone : **1-800-282-2886**

HOURS: Call Monday-Friday, 8 am-7:30 pm CST. Saturday and Sunday, 10 am-6:30 pm CST. (Please call the same number for answers to problems or questions in the USA and Canada)

HEURES: Appelez du lundi au vendredi de 8 h à 19 h 30, Heure Normale du Centre et le samedi et dimanche de 10 h à 18 h 30 Heure Normale du Centre (Veuillez appeler le même numéro aux États-Unis et au Canada pour les réponses aux problèmes ou questions)

Genuine Eureka Accessories, Bags, Belts and Filters Accessoires, sacs, courroies et filtres Eureka authentiques	Part No. N° de pièce	Qty. Qté.	Price (CAD) * Prix (SA) *	Total
DISPOSABLE DUST BAGS (STYLE MM) - PACKAGE OF 3 SACS À POUSSÈRE JETABLES (STYLE MM) - PAQUET DE 3	60295B		*	
DISPOSABLE BAGS (STYLE MM) - PACKAGE OF 3 WITH ARM & HAMMER BUDGE SACS À POUSSÈRE JETABLES FILTERAIRE (STYLE MM) PAQUET DE 3 AVEC ARM & HAMMER ET L'INTERIEUR	60296C		*	
MOTOR FILTER FILTRE DU MOTOR	38333		*	
HEPA FILTER FILTRE HEPA	60668B		*	
DUSTING BRUSH BROSSE À ÉPOUSSETER	54505-3		*	
UPHOLSTERY NOZZLE BROSSE POUR MEUBLES REMBOURRÉS	38284-3		*	
CREVICE TOOL SUCEUR PLAT	27237-3		*	
ATTACHMENT CLIP COLLIER DES ACCESSOIRES	54610		*	
FLOOR BRUSH BROSSE POUR PLANCHERS	54785A		*	
DELUXE FLOOR BRUSH BROSSE DE LUXE POUR PLANCHERS	54309-7		*	
CARPET NOZZLE BROSSE POUR TAPIS/MOQUETTES	39134-6		*	
BARE FLOOR NOZZLE BROSSE POUR PLANCHERS NUS	54861A		*	
POWER PAW® POWER PAW®	80002		*	
WAND - BLACK PLASTIC TUBE EN PLASTIQUE NOIR	14070-3		*	
TELESCOPIC WAND TUBE TÉLÉSCOPIQUE	39514A		*	
STANDARD HOSE WITH BLACK PLASTIC HANDLE TUYAU STANDARD AVEC POIGNÉE EN PLASTIQUE NOIR	60289-6		*	
SHOULDER STRAP BANDOLIÈRE	38353		*	

## IMPORTANT / IMPORTANT

MODEL NUMBER / NUMÉRO DE MODÈLE  TYPE   
SERIAL NUMBER / NUMÉRO DE SÉRIE

Be sure to include your model, type and serial numbers.  
These numbers may be found on the rating plate.  
Veuillez à joindre vos numéros de modèle, type et série.  
Ces numéros figurent sur la plaque du constructeur.



By Mail: / Par Courier:

Simply fill out this Order Form. Please be sure to include your phone number.

Remplissez simplement ce bon de commande.  
Veuillez à joindre votre numéro de téléphone.

SHIP TO: / EXPÉDIEZ À:

Name / Nom

Address / Adresse

City / Ville

State / Etat

Zip Code / Code Postal

Telephone (Very Important) / Téléphone (Très Important)

PAYMENT: / PAIEMENT:

(no C.O.D. Orders) (pas de livraison contre remboursement)

Check or money order. Do not send currency.  
Chèque ou mandat. N'envoyez pas d'espèces.

VISA  DC  MC  AMEX

ACCT. NUMBER / NUMÉRO DE COMPTE

EXPIRATION DATE / DATE D'EXPIRATION

SIGNATURE (Full name as shown on acct.)  
SIGNATURE (nom complet tel qu'il apparaît sur le compte)

PAYABLE TO: / À L'ORDRE DE:

Electrolux Home Care Products Canada  
5855 Terry Fox Way  
Mississauga, Ontario L5V 3E4

PN 59195B (2/09)

©2009 Electrolux Home Care Products, Inc.

Printed in China

Imprimé en Chine

For pricing, see our website or call / Pour obtenir des prix, rendez-vous sur notre site Internet ou appelez-nous  
Price / Prix [www.eureka.com](http://www.eureka.com) 1-800-282-2886

TOTAL: \*prices subject to change without notice  
TOTAL: \*prix sujets à changement sans avis préalable

TAX: (add state tax and local taxes as required by law)

TAXES: (ajouter les taxes de l'Etat et les taxes locales, tel que requis par la loi.)

POSTAGE AND HANDLING CHARGE / FRAIS DE MANUTENTION ET DE PORT

\$9.75

TOTAL ENCLOSED (A + B + C = D) / TOTAL INCLUS (A + B + C = D)

\*The ARM & HAMMER name and logo are trademarks of Church and Dwight Co., Inc.

\*Le nom et le logo d'ARM & HAMMER sont des marques de commerce de Church and Dwight Co., Inc.



For orders in U.S.  
Para pedidos en los EE.UU.

# PARTS ORDER FORM FORMULARIO DE PEDIDO DE PIEZAS



[www.EUREKA.com](http://www.EUREKA.com)

For faster service, visit us Online  
Para obtener un servicio más rápido,  
haga los pedidos por Internet



By Phone: **1-800-282-2886**  
Por Teléfono:

HOURS: Call Monday-Friday, 8 am-7:30 pm CST; Saturday and Sunday, 10 am-6:30 pm CST (Please call the same number for answers to problems or questions in the USA and Canada)

HORARIOS: Llame de lunes a viernes de 8 am a 7:30 pm CST y sábados y domingos de 10 am a 6:30 pm CST (Llame a este mismo número para consultas o preguntas en EE.UU. y Canadá)

Genuine Eureka Accessories, Bags, Belts and Filters Accesorios, bolsas, correas y filtros legítimos Eureka	Part No. N° de parte	Qty. Cant.	Price (usd) Precio (usd)	Total Total
DISPOSABLE DUST BAGS (STYLE MM) - PACKAGE OF 3 BOLSAS DESECHABLES PARA POLVO (ESTILO MM) PAQUETE DE 3	60295B		\$3.99	
DISPOSABLE BAGS (STYLE MM) - PACKAGE OF 3 WITH ARM & HAMMER ROSE BOLSAS DESECHABLES FILTRARE (ESTILO MM) PAQUETE DE 3 CON ARM & HAMMER DENTRO	60296C		\$4.99	
MOTOR FILTER FILTRO DEL MOTOR	38333		\$2.49	
HEPA FILTER FILTRO HEPA	60666B		\$19.99	
DUSTING BRUSH CEPILLO PARA POLVO	54505-3		\$5.99	
UPHOLSTERY NOZZLE BOQUILLA PARA TAPIZADOS	38284-3		\$3.99	
CREVICE TOOL UTENSILIO PARA HENDIDURAS	27237-3		\$3.99	
ATTACHMENT CLIP CLIP PARA ACOPLER	54610		\$3.49	
FLOOR BRUSH CEPILLO PARA PISO	54785A		\$14.49	
DELUXE FLOOR BRUSH CEPILLO DE LUJO PARA PISO	54309-7		\$15.49	
CARPET NOZZLE BOQUILLA PARA ALFOMBRAS	39134-6		\$10.59	
BARE FLOOR NOZZLE BOQUILLA PARA PISOS SIN ALFOMBRA	54861A		\$21.00	
POWER PAW™ POWER PAW™	80002		\$8.99	
WAND - BLACK PLASTIC TUBO - PLÁSTICO NEGRO	14070-3		\$4.99	
TELESCOPIC WAND TUBO PLEGABLE	39514A		\$18.99	
STANDARD HOSE WITH BLACK PLASTIC HANDLE MANGO ESTÁNDAR CON PLÁSTICO NEGRO	60289-6		\$19.49	
SHOULDER STRAP CORREA PARA EL HOMBRO	38353		\$8.99	

TOTAL: *prices subject to change without notice TOTAL: *precios sujetos a modificación sin previo aviso	A
TAX: (add state tax and local taxes as required by law) IMPUESTOS: (agregar el impuesto estatal y los impuestos locales según las leyes)	B
POSTAGE AND HANDLING CHARGE GASTOS DE ENVÍO (dentro de EE.UU.) (within USA)	C
TOTAL ENCLOSED (A + B + C = D) TOTAL INCLUIDO (A + B + C = D)	D
<b>\$7.50</b>	

## IMPORTANT / IMPORTANTE

MODEL NUMBER  TYPE   
NÚMERO DE MODELO  TIPO   
SERIAL NUMBER   
NÚMERO DE SERIE

Be sure to include your model, type and serial numbers.  
These numbers may be found on the rating plate.  
Asegúrese de incluir los números de modelo, tipo y serie.  
Estos números se encuentran en la placa de datos.

## By Mail: / Por Correo:

Simply fill out this Order Form, Please be sure to include your phone number.

Llene simplemente este formulario de pedido.  
Asegúrese de incluir su número telefónico.

### SHIP TO: / ENVIAR A:

Name / Nombre   
Address / Dirección   
City / Ciudad   
State / Estado  Zip Code / Código Postal

Telephone (Very Important) / Teléfono (Muy Importante)

### PAYMENT: / PAGO:

(no C.O.D. Orders) (no se aceptan órdenes de pago contra entrega)  
 Check or money order. Do not send currency.  
Cheque o giro postal. No envíe dinero en efectivo.

VISA  DC  MC  AMEX

ACCT. NUMBER / NÚMERO DE CUENTA

EXPIRATION DATE   
FECHA DE VENCIMIENTO

**X**  
SIGNATURE (full name as shown on acct.)  
FIRMA (nombre completo como aparece en la cuenta)

### PAYABLE TO: / PAGADERO A:

Electrolux Home Care Products, Inc.  
P.O. Box 3900  
Peoria, IL 61612

PN 59195B (2/09)

©2009 Electrolux Home Care Products, Inc. Printed in China / Imprimado en China

\*The ARM & HAMMER name and logo are trademarks of Church and Dwight Co., Inc.  
\*El nombre y el logotipo ARM & HAMMER son marcas comerciales de Church and Dwight Co., Inc.

## THE EUREKA LIMITED WARRANTY

### What This Warranty Covers

Your Eureka cleaner is warranted to be free from all defects in material and workmanship in normal household use for a period of one year. The warranty is granted only to the original purchaser and members of his or her immediate household. The warranty is subject to the following provisions:

### What This Warranty Does Not Cover

- Parts of the cleaner that require replacement under normal use, such as disposable dust bags, filters, drive belts, light bulbs, and brushroll bristles.
- Damages or malfunctions caused by negligence, abuse, or use not in accordance with the Owner's Guide.
- Defects or damages caused by unauthorized service or the use of other than Genuine Eureka parts.

### What Eureka Will Do

Eureka will, at its option, repair or replace a defective cleaner or cleaner part that is covered by this warranty. As a matter of warranty policy, Eureka will not refund the consumer's purchase price.

### Warranty Registration

Please fill out and return the warranty registration card accompanying your cleaner.

### Obtaining Warranty Service

To obtain warranty service you must return the cleaner or cleaner part along with proof of purchase to any Eureka Authorized Warranty Station. For the location of the nearest Eureka Authorized Warranty Station or for service information visit [www.eureka.com](http://www.eureka.com), or telephone toll free:

**USA: 1-800-282-2886**

**Mexico: (55) 5343-4384**

**Canada: 1-800-282-2886**

**[www.eureka.com](http://www.eureka.com)**

If you prefer, you can write to Electrolux Home Care Products North America, Customer Service, P.O. Box 3900, Peoria, Illinois 61612, USA. In Canada write to Electrolux Home Care Products Canada, 5855 Terry Fox Way, Mississauga, Ontario L5V 3E4. Refer to The Eureka Warranty for complete service information.

If it is necessary to ship the cleaner outside your community to obtain warranty repair, you must pay the shipping charges to the Eureka Authorized Warranty Station.

Return shipping charges will be paid by the Warranty Station. When returning parts for repair, please include the model, type, and serial number from the data plate on the cleaner.

### Further Limitations and Exclusions

Any warranty that may be implied in connection with your purchase or use of the cleaner, including any warranty of Merchantability or any warranty for Fitness For A Particular Purpose is limited to the duration of this warranty. Some states do not allow limitations on how long an implied warranty lasts, so the above limitations may not apply to you.

Your relief for the breach of this warranty is limited to the relief expressly provided above. In no event shall the manufacturer be liable for any consequential or incidental damages you may incur in connection with your purchase or use of the cleaner. Some states do not allow the exclusion or limitation of incidental or consequential damages, so the above limitation or exclusion may not apply to you.

This warranty gives you specific legal rights. You may also have other rights, which may vary by state.

**GENUINE  
EUREKA PRODUCT**

### Questions & Answers about Genuine Eureka Products

**Q:** Why should I use only Genuine Eureka paper bags, belts, and parts in my Eureka vacuum cleaner?

**A:** **Using Genuine Eureka Products, which are made to our exacting specifications and engineered with emphasis on quality, performance, and customer satisfaction, ensures the long life and cleaning efficiency of your vacuum cleaner. Overall, this saves you money and helps to keep your home clean.**

**Q:** How can I be sure I am using only genuine Eureka products in my vacuum cleaner?

**A:** **Typically, packaged products and paper bags can be identified by a "Genuine Eureka Product" symbol (see illustration above). For further identification assistance, you may call our toll-free number, 1-800-282-2886, for the location of a nearby Eureka Authorized Warranty Station.**

**Q:** Are there any differences between "made to fit" or "imitation" and Genuine Eureka paper bags, belts, and parts?

**A:** **Yes, there are some very important differences in materials, quality, and reliability. Many customers have mistakenly purchased "imitation" paper bags and parts while thinking they purchased genuine. Unfortunately, many of these customers discovered the differences after they experienced related difficulties.**

**For Genuine Eureka Value, Accept No Imitations!  
ELECTROLUX HOME CARE PRODUCTS NORTH AMERICA  
Bloomington, Illinois 61701**

## LA GARANTIE LIMITÉE EUREKA

### Ce que couvre la présente garantie

Votre aspirateur Eureka est garanti pendant une période d'un an contre tout vice de matière et de façon dans des conditions d'utilisation ménagère normales. La garantie n'est accordée qu'à l'acheteur original et aux membres de son entourage immédiat. La garantie est soumise aux clauses suivantes :

### Ce que la présente garantie ne couvre pas :

- Les pièces d'aspirateur exigeant un remplacement dans des conditions d'utilisation normales, tels les sacs à poussière, les filtres, les courroies d'entraînement, les ampoules et les brosses de rouleau.
- Dégâts ou pannes causés par la négligence, l'abus ou une utilisation non conforme aux directives du Guide du propriétaire.
- Défauts ou dommages causés par un entretien non agréé ou l'utilisation de pièces autres que les pièces Eureka authentiques.

### Ce que fera Eureka

Eureka choisira de réparer ou de remplacer tout aspirateur ou pièce défectueux couvert par cette garantie. La politique de garantie Eureka est de ne pas rembourser le prix d'achat au consommateur.

### Enregistrement de la garantie

Veuillez remplir et retourner la carte d'enregistrement accompagnant votre aspirateur.

### Obtenir un service au titre de la garantie

Pour obtenir un service au titre de la garantie, il faut retourner l'aspirateur ou la pièce d'aspirateur avec la preuve d'achat à toute station de garantie Eureka agréée.

Pour trouver la station de garantie Eureka agréée la plus proches ou pour des renseignements concernant l'entretien-dépannage, rendez-vous sur [www.eureka.com](http://www.eureka.com) or appeler l'un des numéros sans frais suivants :

**États-Unis : 1-800-282-2886**

**Mexique : (55) 5343-4384**

**Canada : 1-800-282-2886**

**[www.eureka.com](http://www.eureka.com)**

Si vous préférez, vous pouvez écrire à Electrolux Home Care Products North America, Customer Service, P.O. Box 3900, Peoria, Illinois, 61612, États-Unis Au Canada, écrivez à Electrolux Home Care Products Canada, 5855 Terry Fox Way, Mississauga, Ontario L5V 3E4. Consultez la garantie Eureka en ce qui concerne l'ensemble des renseignements d'entretien.

S'il est nécessaire d'expédier l'aspirateur dans une autre ville pour obtenir une réparation au titre de la garantie, les frais d'expédition à la station de service de garantie Eureka agréée sont à votre charge.

Les frais d'expédition de retour seront acquittés par la station de service de garantie. Quand on retourne des pièces à fin de réparation, joindre le modèle, le type et le numéro de série figurant sur la plaque de fabricant de l'aspirateur.

### Limitations et exclusions supplémentaires

Toute garantie implicite se rapportant à votre achat ou à l'utilisation de l'aspirateur, y compris toute garantie de qualité marchande ou toute garantie d'adaptation à une fin particulière se limite à la durée de la présente garantie. Certains états n'autorisent pas les limitations de la durée des garanties implicites, il est donc possible que les garanties ci-dessus ne s'appliquent pas à vous.

Votre recours en ce qui concerne l'inobservation éventuelle de la présente garantie se limite au recours expressément stipulé plus haut. Le fabricant ne sera en aucun cas responsable d'aucun dommage consécutif ou indirect résultant de votre achat ou utilisation de l'aspirateur. Certains états n'autorisent pas l'exclusion ou la limitation des dommages indirects ou consécutifs, il est donc possible que la limitation ou l'exclusion ci-dessus ne s'applique pas à vous.

La présente garantie vous confère des droits juridiques particuliers. Vous pouvez avoir d'autres droits, qui varient d'un état à l'autre.

**GENUINE  
EUREKA PRODUCT**

### Questions et réponses concernant les produits Eureka authentiques

**Q :** Pourquoi dois-je utiliser des sacs en papier, courroies et pièces Eureka authentiques dans mon aspirateur.

**R :** **Utiliser des produits Eureka authentiques, fabriqués selon nos strictes spécifications en mettant l'accent sur la qualité, le rendement et la satisfaction du client garantit la durabilité et l'efficacité de nettoyage de votre aspirateur. En fin de compte, cela vous permet d'économiser de l'argent et de préserver la propreté de votre foyer.**

**Q :** Comment puis-je m'assurer que je n'utilise que des produits Eureka authentiques dans mon aspirateur.

**R :** **Généralement les produits conditionnés et les sacs en papier sont identifiés par le symbole « Produit Eureka authentique (voir l'illustration ci-dessus). Pour un assistance supplémentaire en ce qui concerne l'identification, vous pouvez appeler notre numéro sans frais 1-800-282-2886 pour l'obtenir des renseignements concernant une station de garantie Eureka agréée proche.**

**Q :** Y a-t-il des différences entre les imitations et les sacs en papier, courroies et pièce Eureka ?

**R :** **Oui, il existe des différences très importantes en ce qui concerne les matériaux, la qualité et la fiabilité. De nombreux clients ont acheté par erreur des sacs en papiers et pièces d'imitation en pensant acheter des articles authentiques. Malheureusement, de nombreux clients se sont aperçus de la différence après avoir rencontré des difficultés.**

**Pour la valeur Eureka authentique, n'acceptez pas les imitations !**

**ELECTROLUX HOME CARE PRODUCTS NORTH AMERICA**

**Bloomington, Illinois 61701**

## GARANTÍA LIMITADA DE EUREKA

### Qué cubre esta garantía

Se garantiza su aspiradora Eureka contra todos los defectos de material y mano de obra durante el uso doméstico normal por un período de un año. La garantía se otorga solamente al comprador original y a los miembros inmediatos de su hogar. La garantía está sujeta a las siguientes estipulaciones:

### Qué no cubre esta garantía

- Partes de la aspiradora que es necesario reemplazar durante el uso normal, tales como bolsas para polvo descartables, filtros, correas motrices, bombillas de luz y cerdas del cepillo giratorio.
- Daños o mal funcionamiento causado por negligencia, abuso o uso sin cumplir lo indicado en la Guía del Propietario.
- Defectos o daños causados por servicios no autorizados o el uso de repuestos que no sean partes Eureka legítimas.

### Qué hará Eureka

Eureka, a opción de la misma, reparará o reemplazará una aspiradora o parte defectuosa que esté cubierta por esta garantía. En cumplimiento de la política de la garantía, Eureka no reembolsará al consumidor el precio de compra.

### Registro de la garantía

Llene y envíe en devolución la tarjeta de registro de garantía que acompaña a su aspiradora.

### Cómo obtener el servicio de garantía

Para obtener el servicio de garantía, debe devolver la aspiradora o la parte de la misma junto con el comprobante de compra a cualquier Centro de Garantía Autorizado de Eureka.

Para conocer la dirección del Centro de Garantía Autorizado de Eureka más cercano o para obtener información sobre el servicio, visite [www.eureka.com](http://www.eureka.com) o llame gratuitamente al:

**EE.UU.: 1-800-282-2886**

**México: (55) 5343-4384**

**Canadá: 1-800-282-2886**

**[www.eureka.com](http://www.eureka.com)**

Si lo prefiere, puede dirigirse por escrito a Electrolux Home Care Products North America, Customer Service, P.O. Box 3900, Peoria, Illinois, 61612, USA. En Canadá, dirjase a Electrolux Home Care Products Canada, 5855 Terry Fox Way, Mississauga, Ontario L5V 3E4. Para obtener la información completa sobre el servicio, refiérase a la Garantía de Eureka.

Si fuera necesario despachar la aspirador afuera de su comunidad para obtener la reparación por garantía, debe pagar los cargos de despacho al Centro de Garantía Autorizado de Eureka.

El Centro de Garantía pagará los cargos de despacho de devolución. Cuando envíe partes para reparación, incluya el modelo, el tipo y el número de serie que figuran en la placa de datos de la aspiradora.

### Limitaciones y exclusiones adicionales

Cualquier garantía implícita relacionada con su compra o uso de la aspiradora, incluida cualquier garantía de comerciabilidad o de aptitud para un propósito determinado se limita a la duración de esta garantía. En algunos estados no se permiten limitaciones a la duración de las garantías implícitas, por lo tanto las limitaciones anteriores pueden no aplicarse en su caso.

Su compensación por el incumplimiento de esta garantía se limita a la compensación descrita anteriormente. Bajo ninguna circunstancia el fabricante será legalmente responsable por los daños y perjuicios consecuentes o incidentales que usted pueda sufrir debido a la compra o uso de esta aspiradora. En algunos estados no se permite la exclusión o limitación de daños y perjuicios consecuentes o incidentales, por lo tanto la limitación o exclusión anterior puede no aplicarse en su caso.

Esta garantía le otorga derechos legales específicos. Usted puede tener además otros derechos que varían de un estado a otro.

**GENUINE  
EUREKA PRODUCT**

### Preguntas y respuestas acerca de los productos legítimos Eureka

- P:** ¿Por qué debo usar sólo bolsas para polvo, correas y partes legítimas Eureka en mi aspiradora Eureka?
- R:** **El uso de productos legítimos Eureka, fabricados según nuestras exigentes especificaciones y diseñados con énfasis en la calidad, el rendimiento y la satisfacción del cliente, asegura la larga vida útil y la eficiencia de su aspiradora en la limpieza. En conjunto, esto le permite ahorrar dinero y contribuye a mantener limpio su hogar.**
- P:** ¿Cómo puedo estar seguro de que estoy usando sólo productos legítimos Eureka en mi aspiradora?
- R:** **Típicamente, los productos envasados y las bolsas de papel se pueden identificar por el símbolo "Genuine Eureka Product" (vea la ilustración de arriba). Para obtener asistencia adicional en la identificación, puede llamar a nuestro número telefónico gratuito, 1-800-282-2886, a fin de conocer la dirección del Centro de Garantía Autorizado de Eureka más cercano.**
- P:** ¿Hay diferencias entre las bolsas de papel, correas y partes "fabricadas especialmente" o "imitaciones" y las legítimas Eureka?
- R:** **Sí, hay varias diferencias importantes en materiales, calidad y confiabilidad. Muchos clientes han comprado equivocadamente bolsas de papel y partes "de imitación" pensando que adquirirían las legítimas. Lamentablemente, muchos de ellos descubrieron las diferencias después de experimentar dificultades por esa causa.**

**Para mantener el valor legítimo de Eureka, ¡no acepte imitaciones!**

**ELECTROLUX HOME CARE PRODUCTS NORTH AMERICA**

**Bloomington, Illinois 61701**